

BOMANN®

HAUSHALTS- WASCHMASCHINE WA 7191

HOUSEHOLD- WASHING MACHINE

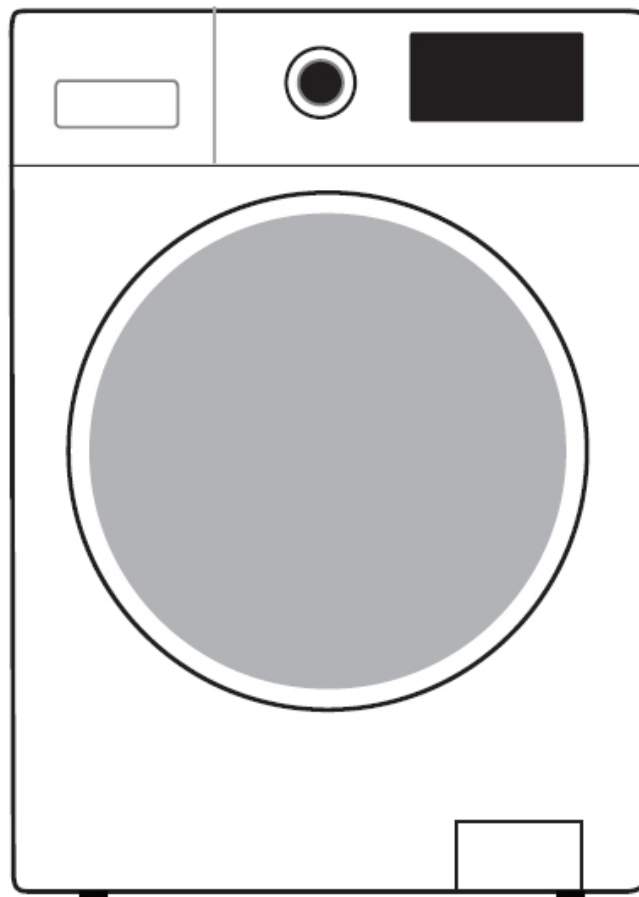

Bedienungsanleitung/Garantie

Instruction Manual

CE

Inhalt

Einleitung.....	Seite 3	Inbetriebnahme / Betrieb.....	Seite 9
Allgemeine Hinweise.....	Seite 3	Reinigung und Pflege.....	Seite 16
Spezielle Sicherheitshinweise für dieses Gerät.....	Seite 4	Störungsbehebung.....	Seite 18
Transport und Verpackung.....	Seite 6	Technische Daten.....	Seite 19
Geräteausstattung.....	Seite 6	Garantie / Kundenservice.....	Seite 19
Installation.....	Seite 6	Entsorgung.....	Seite 21

Contents

Introduction.....	Page 22	Startup / Operation.....	Page 27
General Notes.....	Page 22	Cleaning and Maintenance.....	Page 34
Special safety Information for this Unit.....	Page 23	Troubleshooting.....	Page 36
Transport and Packaging.....	Page 24	Technical Data.....	Page 36
Appliance Equipment.....	Page 25	Disposal.....	Page 37
Installation.....	Page 25		

Einleitung

Vielen Dank, dass Sie sich für unser Produkt entschieden haben. Wir wünschen Ihnen viel Freude mit dem Gerät.

Symbole in dieser Bedienungsanleitung

Wichtige Hinweise für Ihre Sicherheit sind besonders gekennzeichnet. Beachten Sie diese Hinweise unbedingt, um Unfälle und Schäden zu vermeiden:

WARNUNG:

Warnt vor Gefahren für Ihre Gesundheit und zeigt mögliche Verletzungsrisiken auf.

ACHTUNG:

Weist auf mögliche Gefährdungen für das Gerät oder andere Gegenstände hin.

HINWEIS:

Hebt Tipps und Informationen für Sie hervor.

Allgemeine Hinweise



Lesen Sie vor Inbetriebnahme dieses Gerätes die Bedienungsanleitung sehr sorgfältig durch und bewahren Sie diese inkl. Garantieschein und Kassenbon gut auf. Falls Sie das Gerät an Dritte weitergeben, geben Sie auch die Bedienungsanleitung mit.

HINWEIS:

- Aufgrund stetiger Produktmodifikationen kann Ihr Gerät von dieser Bedienungsanleitung leicht abweichen; Funktionen und Verwendungsmethoden bleiben unverändert.
- Die Darstellungen in dieser Bedienungsanleitung können vom Originalgerät abweichen.
- Benutzen Sie das Gerät ausschließlich für den privaten und den dafür vorgesehenen Zweck.

Dieses Gerät ist nicht für den gewerblichen Gebrauch bestimmt.

- Es darf nur in der Art und Weise benutzt werden, wie es in dieser Bedienungsanleitung beschrieben ist. Jede andere Verwendung gilt als nicht bestimmungsgemäß und kann zu Sachschäden oder sogar zu Personenschäden führen.
- Benutzen Sie das Gerät nicht im Freien. Halten Sie es vor Hitze, direkter Sonneneinstrahlung und Feuchtigkeit fern.
- Betreiben Sie das Gerät **nicht** unbeaufsichtigt.
- Schalten Sie das Gerät aus, ziehen Sie den Netzstecker (ziehen Sie am Stecker, nicht am Kabel) oder schalten Sie die Sicherung ab, wenn Sie das Gerät nicht benutzen, zur Reinigung, Benutzerwartung oder bei Störung.
- Das Gerät und ggf. das Netzkabel müssen regelmäßig auf Zeichen von Beschädigungen untersucht werden. Wird eine Beschädigung festgestellt, darf das Gerät nicht mehr benutzt werden.
- Umbauten oder Veränderungen am Gerät sind aus Sicherheitsgründen nicht zulässig.
- Zur Sicherheit Ihrer Kinder lassen Sie keine Verpackungsteile (Plastikbeutel, Karton, Styropor, etc.) erreichbar liegen.

WARNUNG:

Lassen Sie kleine Kinder nicht mit Folie spielen. Es besteht **Erststickungsgefahr!**

Spezielle Sicherheitshinweise für dieses Gerät



WARNUNG: Heiße Oberfläche! Verbrennungsgefahr!

Während des Betriebes kann die Temperatur der Gerätetrommel sehr hoch sein.

- Dieses Gerät ist dazu bestimmt, im Haushalt und ähnlichen Anwendungen verwendet zu werden wie beispielsweise
 - in Personalküchen von Läden, Büros und anderen gewerblichen Bereichen;
 - in landwirtschaftlichen Anwesen;
 - von Gästen in Hotels, Motels und anderen Wohneinrichtungen;
 - in Frühstückspensionen.
- Vor der Inbetriebnahme müssen die Transportsicherungen entfernt werden, anderenfalls kann es zu schwerwiegenden Schäden kommen.
- Das Trockengewicht der Wäsche darf das maximale Fassungsvermögen von 9.0 kg nicht überschreiten.
- Das Gerät ist mit einem neuen Schlauchsatz an die Wasserversorgung anzuschließen; alte Schlauchsätze dürfen nicht wiederverwendet werden.
- Der höchst- / niedrigstzulässige Wassereinlassdruck beträgt 1.0 Mpa / 0.1 Mpa.
- Das Gerät ist nicht für den Betrieb mit einer externen Zeitschaltuhr oder einem externen Fernwirksystem bestimmt.
- Im Geräteboden befinden sich Lüftungsöffnungen (Modellabhängig), welche z. B. durch Teppichboden nicht verstopft/blockiert werden dürfen. Achten Sie auf freie Luftzirkulation.

- Wird das Gerät im Badezimmer verwendet, ziehen Sie nach Gebrauch den Netzstecker, die Nähe von Wasser stellt eine Gefahr dar. Dies gilt auch, wenn das Gerät ausgeschaltet ist.
- Das Gerät kann von **Kindern** ab 8 Jahren und darüber und von Personen mit reduzierten physischen, sensorischen oder mentalen Fähigkeiten oder Mangel an Erfahrung und/oder Wissen benutzt werden, wenn sie beaufsichtigt oder bezüglich des sicheren **Gebrauchs des Gerätes** unterwiesen wurden und die daraus resultierenden Gefahren verstanden haben.
- **Kinder** dürfen nicht mit dem Gerät spielen.
- **Kinder** unter 3 Jahren sollten ferngehalten werden, es sei denn, sie werden ständig beaufsichtigt.
- Reinigung und **Benutzer-Wartung** dürfen nicht durch **Kinder** durchgeführt werden, es sei denn, sie sind älter als 8 Jahre und werden beaufsichtigt.
- Das Gerät muss regelmäßig gereinigt werden. Beachten Sie die Anweisungen, die wir Ihnen im Kapitel „Reinigung und Pflege“ dazu geben.
- Verwenden Sie im Gerät keine brennbaren/explosiven Reinigungsmittel, wie z. B. Reinigungsbenzin.
- Reparieren Sie das Gerät nicht selbst, suchen Sie einen autorisierten Fachmann auf. Um Gefährdungen zu vermeiden, ein defektes Netzkabel nur vom Hersteller, einem qualifizierten Techniker oder dem Kundendienst durch ein gleichwertiges Kabel ersetzen lassen. Wenn Kabel oder Stecker beschädigt sind, dürfen Sie das Gerät nicht mehr benutzen.

Transport und Verpackung

Gerät transportieren

⚠ ACHTUNG:

Transportieren Sie das Gerät niemals ohne korrekt angebrachte Transportsicherungen!

Gerät auspacken

- Nehmen Sie das Gerät aus seiner Verpackung.
- Entfernen Sie sämtliches Verpackungsmaterial, wie Folien, Füllmaterial und Kartonverpackung.
- Überprüfen Sie das Gerät auf eventuelle Transportschäden, um Gefährdungen zu vermeiden.
- Im Schadensfall nehmen Sie das Gerät nicht in Betrieb. Wenden Sie sich an Ihren Händler.

ℹ HINWEIS:

Am Gerät können sich noch Staub oder Produktionsreste befinden. Wir empfehlen Ihnen, das Gerät wie unter „Reinigung und Pflege“ beschrieben zu säubern.

Geräteausstattung

Geräteübersicht

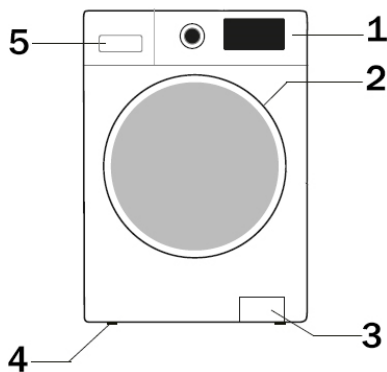

- | | |
|------------------|------------------------|
| 1 Bedienblende | 4 Standfüße |
| 2 Gerätetür | 6 Waschlappenschublade |
| 3 Wartungsklappe | |

Lieferumfang

1x Zulaufschlauch, 1x Schlauchhalterungsbogen, 4x Transportbolzen-Abdeckkappen, 1x Schraubenschlüssel

Installation

⚠ WARNUNG:

Bei der Installation darf das Gerät nicht mit dem Netzstrom verbunden sein. Anderenfalls besteht **Lebensgefahr**, sowie **Stromschlaggefahr**!

⚠ ACHTUNG:

Für einen ordnungsgemäßen Betrieb muss das Gerät fachgerecht angeschlossen werden. Die Daten von Zulauf und Abfluss sowie die elektrischen Anschlusswerte müssen den geforderten Kriterien entsprechen.

Transportsicherungen entfernen

⚠ ACHTUNG:

- Vor der Inbetriebnahme müssen die Transportsicherungen auf der Geräterückseite entfernt werden. Anderenfalls kann es zu schwerwiegenden Schäden kommen.
- Bewahren Sie die Transportsicherungen für den späteren Gebrauch/Transport auf. Transportieren Sie das Gerät niemals ohne korrekt angebrachte Sicherungen!

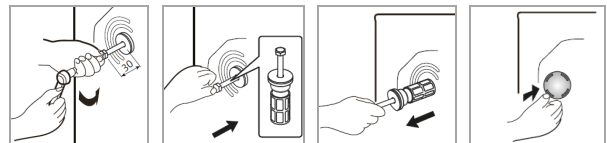

Entfernen Sie die Transportbolzen mit dem beiliegenden Schraubenschlüssel. Setzen Sie die beiliegenden Abdeckkappen ein.

Voraussetzung an den Aufstellort

- Der Aufstellungsort muss sich in der Nähe des Wasser- Zu- und Ablaufs sowie einer vorschriftsmäßig geerdeten Netzsteckdose befinden.
- Eine gute Belüftung rund um das Gerät ist erforderlich, damit die Hitze ordnungsgemäß abgeleitet werden kann. Zu diesem Zweck muss genügend Freiraum rund um das Gerät vorhanden sein.
- Der Freiraum vor dem Gerät sollte so beschaffen sein, dass sich die Gerätetür ohne Behinderung öffnen lässt.
- Stellen Sie sicher, dass der Boden, auf dem das Gerät aufgestellt wird, eben, hitzebeständig und sauber ist.
- Achten Sie auf festen, waagerechten Stand des Gerätes. Falls das Gerät nicht waagrecht steht, stellen Sie die Standfüße entsprechend nach (siehe „Einstellen der Standfüße“).
- Netzkabel und Wasserschläuche dürfen nicht geknickt oder gequetscht werden.
- Die Netzsteckdose muss frei zugänglich sein.
- **Vermeiden Sie eine Aufstellung:**
 - neben Heizkörpern, einem Herd, direkter Sonneneinstrahlung oder sonstigen Wärmequellen;
 - an Orten, an denen eine hohe Feuchtigkeit auftritt (z.B. im Freien), da die Metallteile in solchen Fällen rostanfällig sind;
 - an Orten, an denen die Temperatur unter den Gefrierpunkt sinken könnte. Setzen Sie das Gerät keinerlei Witterungseinflüssen aus;
 - in der Nähe von flüchtigen und entflammaren Materialien (z.B. Gas, Benzin, Alkohol, Lacken etc.).

Einstellen der Standfüße

⚠ ACHTUNG:

Die Füße dürfen nicht entfernt werden. Den Bodenabstand nicht durch Teppiche, Holzstücke oder ähnliches einschränken. **Hitzestaugefahr!**

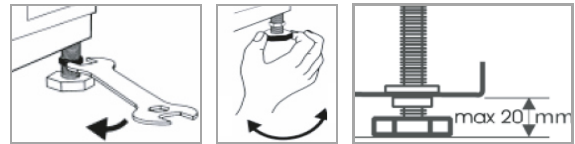

- Lockern Sie die Kontermuttern mit dem beiliegenden Schraubenschlüssel.
- Durch Drehen der Gerätefüße verändern Sie die Standhöhe.
- Die Kontermuttern festziehen, sofern das Gerät ausgerichtet ist. Die Füße müssen festen Bodenkontakt haben.
- Prüfen Sie mit einer Wasserwaage, ob das Gerät waagegerecht steht. Wenn das Gerät nicht im Gleichgewicht steht, müssen die Standfüße erneut justiert werden.

Wasseranschluss

⚠ ACHTUNG:

- Die Installation an die Wasserversorgung muss gemäß den lokalen Gesetzen und Vorschriften erfolgen.
- Das Gerät ist **nicht** für einen Warmwasseranschluss geeignet.
- Verwenden Sie die neue, mitgelieferte Schlauchgarnitur, um das Gerät an die Wasserversorgung anzuschließen. Keine alten oder gebrauchten Anschluss-Sets wiederverwenden.
- Wenn die Wasserleitung neu ist oder längere Zeit nicht verwendet wurde, stellen Sie vor Anschluss an das Wassernetz sicher, dass das Wasser klar und frei von Verunreinigungen ist.

Hinweise zum Zulaufschlauch-Sicherheitssystem (Lieferumfang Modellabhängig)

Das Sicherheitssystem besteht aus einem doppelwandigen Zulaufschlauch. Es garantiert die Abspernung des Wasserzulaufs bei Undichtigkeit des inneren Schlauches. Die Abschaltung des Wasserzulaufs führt über einen elektronischen Kontakt.

Ein Zulaufschlauch-Sicherheitssystem können Sie bei Ihrem Händler oder in unserem Online Zubehör-Shop www.bomann-germany.de bestellen. Verwenden Sie dabei die Referenznummer, die Sie unter „Technische Daten“ finden.

Wasserzulaufschlauch anschließen (Kaltwasseranschluss)

HINWEIS:

Der Wasserdruck muss zwischen 0.1 MPa und 1.0 MPa betragen. Bei höherem Wasserdruck: Druckminderventil vorschalten.

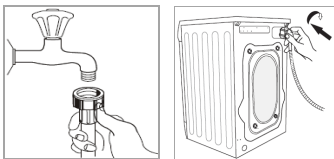

- Schließen Sie den Wasserzulaufschlauch an ein Wasserventil mit Zollgewinde $\frac{3}{4}$ " an. Drehen Sie den Schlauch in Richtung des Schraubengewindes fest; achten Sie dabei auf festen Sitz.
- Schließen Sie das andere Ende des Zulaufschlauches am Zulaufventil auf der Geräterückseite an; achten Sie dabei ebenfalls auf festen Sitz.

Wasserablaufschlauch anschließen

HINWEIS:

Der Wasserablaufschlauch ist ca. 1.5 m lang und kann mit einem geeigneten Schlauch und Verbindungsstück auf max. 4 m verlängert werden.

ACHTUNG:

Um ein Zurückfließen von Schmutzwasser zu verhindern, darf das freie Schlauchende nicht unter den Wasserspiegel des Abflusses geraten.

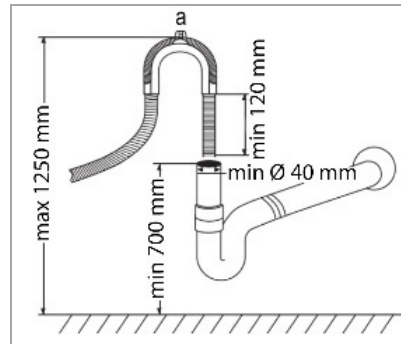

- Schließen Sie den Ablaufschlauch an ein Ablaufrohr mit einem Mindestdurchmesser von 40 mm an; alternativ kann der Schlauch an einem Spülbecken oder direkt am Abfluss befestigt werden.
- Stellen Sie in jedem Fall sicher, dass der Ablaufschlauch nicht verbogen oder gequetscht wird. Verwenden Sie dazu den beiliegenden Schlauchhalterungsbogen (a).
- Der Ablaufschlauch muss in einer Höhe von min. 700 mm und max. 1250 mm über dem Waschraumboden verlegt werden.
- Befestigen Sie den Schlauch sicher, um eine Lageveränderung und somit Wasseraustritt zu vermeiden.

Elektrischer Anschluss

⚠️ WARNUNG:

- Die Installation an das Stromnetz muss gemäß den lokalen Gesetzen und Vorschriften erfolgen.
- Ein unsachgemäßer Anschluss kann zu einem **elektrischen Schlag** führen!
- Verwenden Sie keine Mehrfachsteckdosen und Verlängerungskabel.
- Verändern Sie den Gerätenetzstecker nicht! Lassen Sie die Netzsteckdose durch einen Fachmann ersetzen, wenn diese für den Gerätenetzstecker nicht geeignet ist.
- Die Zugänglichkeit des Netzsteckers muss gewährleistet sein, um das Gerät im Notfall sofort von der Stromversorgung zu trennen.
- Vergewissern Sie sich vor dem Anschluss, dass die Spannungsversorgung mit den Angaben auf

dem Gerätetypenschild (Geräterückseite) übereinstimmt.

- Schließen Sie den Netzstecker an eine vorschriftsmäßig installierte Schutzkontakt-Steckdose an.
- Wenn der Netzstecker nach der Installation nicht frei zugänglich ist, muss zur Erfüllung der einschlägigen Sicherheitsvorschriften installationsseitig eine entsprechende Trennvorrichtung vorhanden sein.

Inbetriebnahme / Betrieb

Vor der Erstinbetriebnahme

- Stellen Sie sicher, dass die Transportsicherungen entfernt wurden.
- Entfernen Sie alle Zubehörteile und andere Materialien aus der Gerätetrommel.
- Lassen Sie das Gerät erstmalig ohne Wäsche, mit der Zugabe von etwas Waschmittel im Programm [Trommelreinigung] durchlaufen (siehe „Programm starten“).

Vorbereitung der Kleidungsstücke

△ ACHTUNG:

- Keine Textilien waschen, die als nicht waschbar deklariert sind. Beachten Sie stets die Hinweise auf dem Pflegeetikett Ihrer Wäsche.
- Waschen Sie keinesfalls Kleidungsstücke, die mit Benzin, Verdünner, Alkohol oder Lösungsmitteln getränkt sind.
- Fremdkörper (z.B. Nägel, Münzen) können Textilien und Bauteile beschädigen.

- Prüfen Sie die Taschen aller Wäschestücke auf Inhalt und leeren Sie diese.
- Sortieren Sie die Textilien nach Farben und den im Pflegeetikett enthaltenen Symbolen. Trennen Sie weiße und farbige Wäsche. Alle neuen farbi-

gen Kleidungsstücke sollten getrennt gewaschen werden.

- Drehen Sie Knöpfe und Stickereien nach innen.
- Schließen Sie Reißverschlüsse, Knöpfe oder Haken vor der Wäsche. Binden Sie lose Bänder oder Schleifen zusammen.
- Waschen Sie Büstenhalter z.B. in einem Kopfkissenbezug, um ein Austreten der Stahlbügel zu vermeiden.
- Insbesondere feine Textilien wie Gardinen, Häkelarbeiten oder kleine Artikel (Socken, Taschentücher, Krawatten usw.) sollten in einem geschlossenen Beutel gewaschen werden. Entfernen Sie aus Gardinen stets alle Haken.
- Beim Waschen großer und schwerer Einzelteile wie Badehandtücher, Jeans, gefütterte Jacken usw. kann es in der Trommel zu einer Unwucht kommen. Wir empfehlen, ein oder zwei weitere Wäschestücke hinzuzufügen, das hilft besonders beim Schleudergang.
- Leicht fusselnde Wäschestücke sollten getrennt gewaschen werden, anderenfalls haben Sie auf Ihrer gesamten Ladung Flusen. Insbesondere schwarze Kleidung und Baumwolle sollte getrennt gewaschen werden, da sie leicht Flusen anderer Farben annehmen.
- Entfernen Sie groben Schmutz, Flecken und Haare von der Wäsche.
- Zur Fleckenbeseitigung starker Verschmutzungen kann die Wäsche mit einem speziellen Vorwaschspray behandelt werden. Beachten Sie die Anwendungshinweise auf der Produktverpackung.

Richtiges Waschmittel wählen

△ ACHTUNG:

Beachten Sie grundsätzlich die Dosierungs- und Lagerungsempfehlungen auf den Verkaufsverpackungen.

⚠️ WARNUNG:

Bewahren Sie Waschmittel und Zusätze für Kinder unzugänglich auf!

- Verwenden Sie ‚gering schäumendes‘ Waschmittel für Waschmaschinen entsprechend Fasertyp (Baumwolle, Synthetik, gefütterte oder Wollprodukte), Farbe, Waschtemperatur und Verschmutzung. Anderenfalls kann übermäßige Schaumbildung zum Überlaufen führen.
- Bleichmittel sind alkalisch und können Ihre Kleidung beschädigen, nutzen Sie möglichst kein Bleichmittel.
- Waschpulver hinterlässt häufig Waschmittelreste in der Kleidung und kann zu Geruch führen, wenn nicht sorgfältig gespült wurde.
- Waschpulver löst sich schlecht auf, wenn zu viel benutzt wird oder die Temperatur zu gering ist. Es verbleibt dann in Kleidung, in Schläuchen oder in der Waschmaschine und setzt sich dort ab.
- Füllen Sie das Gerät nach Gewicht, Verschmutzung, Wasserhärte und den Empfehlungen des Waschmittelherstellers. Setzen Sie sich mit dem Wasserversorger in Verbindung, wenn Sie Ihre Wasserhärte nicht kennen.

Waschmittelempfehlung

Art der Wäsche	Wasch-temp.	Waschmittel
Weißer Textilien aus Baumwolle oder organischen Fasern	20°C – 95°C	Vollwaschmittel / Universalwaschmittel
Bunte Textilien aus Baumwolle oder organischen Fasern	20°C – 95°C	Buntwaschmittel / Colorwaschmittel ohne Bleichmittel
Empfindliche Textilien, z.B. Seide	20°C	Feinwaschmittel
Textilien aus synthetischen Fasern oder Mischgewebe	20°C – 60°C	Universalwaschmittel / Spezialwaschmittel

Art der Wäsche	Wasch-temp.	Waschmittel
Sportwäsche aus Mikrofaser	20°C – 40°C	Spezialwaschmittel
Textilien aus Wolle	20°C – 40°C	Wollwaschmittel / Feinwaschmittel
Babykleidung	20°C - 60°C	Spezialwaschmittel
Jeans (-stoffe)	20°C – 95°C	Vollwaschmittel / Spezialwaschmittel

- Bei stark verschmutzter Weißwäsche wird das Waschen in Baumwollprogrammen bei 60°C, vorzugsweise mit bleichmittelhaltigem Pulver-Vollwaschmittel empfohlen.
- Bei Wäsche zwischen 40°C und 60°C muss das Reinigungsmittel der Art des Gewebes und dem Verschmutzungsgrad entsprechen. Normale Pulver eignen sich für Weiß- oder Buntwäsche mit starker Verschmutzung, während flüssige Reinigungsmittel oder "farbschützende" Pulver für Buntwäsche mit geringer Verschmutzung geeignet sind.
- Zum Waschen bei Temperaturen unter 40°C wird die Verwendung von Flüssigwaschmitteln oder Waschmitteln, die speziell für das Waschen bei Niedrigtemperaturen geeignet sind, empfohlen.

Waschmittelschubfach

⚠️ ACHTUNG:

Das Waschmittelschubfach ist ausschließlich für die Verwendung von Waschmittel für Waschmaschinen geeignet!

ℹ️ HINWEIS:

- Füllen Sie nur unmittelbar vor einem Waschzyklus Waschpulver ein, anderenfalls kann es feucht werden und sich nicht vollständig auflösen.
- Nach Beendigung des Waschzyklus müssen die Spülkammern leer sein.

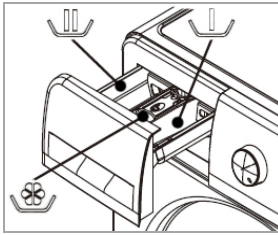

- I. Kammer für den Vorwaschgang.
- II. Kammer für den Hauptwaschgang.
- ☼ Kammer für den Waschmittelzusatz (Weichspüler). Überschreiten Sie die Max-Markierung nicht.

Trennwand in der Hauptwaschkammer richtig positionieren

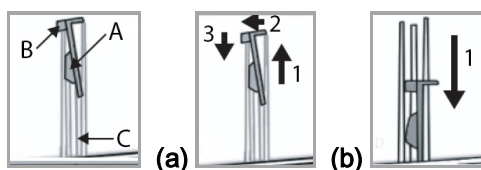

Bei der Verwendung von Waschpulver:

(a) Positionieren Sie die Trennwand **A** in die obere Position der Führungsschiene **C**.

- Heben Sie die Trennwand an **(1)**, bis sie sich zurücklehnen lässt **(2)**.
- Stellen Sie den Haken **B** auf der hinteren Führungsschiene fest und drücken Sie die Trennwand leicht nach unten **(3)** um diese zu fixieren.
- Ist die Trennwand korrekt positioniert, verbleibt ein Spalt zwischen der Trennwand und dem Kammerboden.

Bei der Verwendung von Flüssigwaschmittel:

(b) Positionieren Sie die Trennwand **A** in die unterste Position der Führungsschiene **C**.

- Fixieren Sie die Trennwand mit den vorderen Führungsschienen. Stellen Sie die Trennwand so auf, dass diese den Kammerboden berührt.

Schaumerkennung

Übermäßiger Schaum bildet sich, wenn zu viel Waschmittel benutzt wird. Dies wirkt sich auf den Wasch- und Spülgang aus. Die Funktion prüft die Schaumbildung automatisch; übermäßiger Schaum

wird durch einen extra Spül- / Schleudergang entfernt.

Einfüllen der Wäsche

- Entwirren Sie die Kleidungsstücke, bevor Sie sie ins Gerät legen.
- Jede Beladung sollte der Nennkapazität des Gerätes entsprechen. Überladen Sie das Gerät nicht. Unterschiedliche Stärken, Größen und Arten der Wäsche können die tatsächliche Ladekapazität beeinflussen. Es ist ratsam, das Gerät nur so zu beladen, dass eine normale Umwälzung während des Waschens möglich ist.
- Schließen Sie die Gerätetür. Stellen Sie sicher, dass keine Wäschestücke zwischen Gerätetür und Dichtung eingeklemmt sind.

Bedienblende

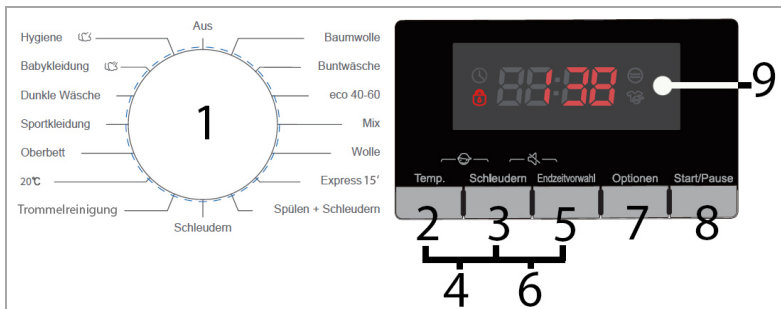

1 Programmwahlschalter

Zum Wählen eines Waschprogramms den Programmwahlschalter auf die entsprechende Position drehen. Einzelheiten zu den Programmen finden Sie in der „Programmtabelle“.

AUS

Um das Gerät auszuschalten, drehen Sie den Programmwahlschalter wieder zurück auf die **AUS**-Position.

2 TEMP. Waschtemperatur

Durch wiederholten Tastendruck, stellen Sie die gewünschte Waschtemperatur ein.

Die Waschtemperatur bleibt kalt, wenn das Display [-°C] anzeigt.

3 SCHLEUDERN Schleuderdrehzahl

Durch wiederholten Tastendruck, wählen Sie die Drehzahl für den Schleudergang.

In der Einstellung 0-Schleuderstopp, erfolgt kein Schleudern, das Wasser wird nur abgepumpt.

4 Kindersicherung

Zum Aktivieren / Deaktivieren halten Sie die Tastenkombination für ca. 3 Sekunden nach Programmstart gedrückt.

5 ENDZEITVORWAHL

Durch wiederholten Tastendruck kann das Programmende zwischen 1 – 24 Stunden verzögert werden. Das Gerät berechnet anhand des gewählten Programms die Programmdauer, zu welcher der Betrieb automatisch gestartet wird, um die ausge-

wählte Endzeitvorwahl für die Abschaltung zu erreichen.

Voraussetzung: Die Verzögerungszeit muss länger als die Programmdauer des gewählten Waschprogramms sein.

Beispiel: beträgt die Programmzeit 02:28, muss die Endzeitvorwahl zwischen 3 und 24 Stunden liegen. Drücken Sie die START/PAUSE Taste und das Gerät startet zum entsprechenden Zeitpunkt automatisch.

6 Stummschaltung

Zum Aktivieren / Deaktivieren der Signaltöne halten Sie die Tastenkombination für ca. 3 Sekunden gedrückt.

7 OPTIONEN

Taste zur Auswahl der Optionen [Vorwäsche] und [Extra Spülen]. Die aufleuchtenden Symbole zeigen die Auswahl an. **Beachten Sie, dass die Zusatzoptionen Programmabhängig sind!**

Vorwäsche

Zusätzlicher Waschgang zu dem vorher eingestellten Hauptwaschprogramm, für besonders verschmutzte Wäsche.

Extra Spülen

Zusätzlicher Spülgang zu dem vorher eingestellten Hauptwaschprogramm, Waschmittelreste werden ausgespült.

8 START/PAUSE

Taste zum Starten/Unterbrechen des gewählten bzw. laufenden Waschprogramms drücken.

Befindet sich das Gerät im Pausenmodus blinkt die aktuelle Displayanzeige.

9 LED Display:

Anzeige für Einstellungen und Informationen:

- Über das Display wird die Endzeitvorwahl ausgewählt. Die Restlaufzeit der Endzeitvorwahl wird angezeigt, das Programm wird nach [xx] Stunden beendet.

- Nach dem Programmstart wird die Restlaufzeit als [x:xx] Stunden und Minuten angezeigt.
- Kindersicherung ein/aus [SAFE On] [SAFE OFF].
- Stummschaltung ein/aus [bEEP On] [bEEP OFF].
- Symbolanzeige bei Aktivierung:



	Vorwäsche		Türverriegelung
	Extra Spülen		Endzeitvorwahl

- Das Ende des Waschprogramms wird mit [End] angezeigt.
- Fehlercodes werden bei Störung angezeigt.

Programmtabelle

i HINWEIS:

Die aufgeführten Werte sind Näherungswerte und Empfehlungen bei Normalbedingungen und daher unverbindlich. Die Programmlaufzeiten können je nach Wasserdruck, Wäscheart, Beladung und Wassertemperatur variieren.

Programm	Ladung kg	Temperatur (Standard) °C	max. Schleudern U/Min	Standardlaufzeit Std:Min		
Baumwolle	≤9.0	kalt/20/30/ 40 /60/95	1400	2:38	*	*
Empfohlen für strapazierfähige, hitzebeständige Baumwolltextilien.						
Buntwäsche	≤9.0	kalt/20/ 30 /40/60	1400	1:48	--	*
Programm für leicht bis mäßig verschmutzte Wäsche.						
eco 40-60	≤9.0	---	1400	3:48	--	--
Es wird weniger Energie verwendet, um das Wasser zu erwärmen und weniger Wasser eingesetzt, um die gleiche Menge Wäsche wie im Programm [Baumwolle] zu waschen. Das Programm wird verwendet, um die Einhaltung der EU-Rechtsvorschriften zum Ökodesign zu prüfen.						
Mix	≤4.0	kalt/20/30/ 40	1400	0:59	*	*
Geeignet für Textilien aus Mischgewebe, d. h. Baumwolle gemischt mit synthetischen Fasern.						
Wolle	≤2.0	kalt/20/30/ 40	600	0:55	--	*
Geeignet für „maschinenwaschbare“ Wolle. Beachten Sie die richtige Waschtemperatur und verwenden Sie geeignetes Waschmittel.						

Programm	Ladung kg	Temperatur (Standard) °C	max. Schleudern U/Min	Standardlaufzeit Std:Min		
Express 15'	≤1.0	kalt/20/30/40	800	0:15	---	*
Extra Kurzprogramm für eine geringe Ladung mit leichten Verschmutzungen ohne erkennbare Flecken.						
Spülen & Schleudern	≤9.0	---	1400	0:30	---	*
Separater Spülgang mit Schleudernfunktion. Geeignet zum Ausspülen von Waschmittelresten.						
Schleudern	≤9.0	---	1400	0:12	---	---
Separater Schleudergang. Wasser wird vor dem Schleudergang abgepumpt.						
Trommelreinigung	---	95	600	1:10	---	---
Geeignet zur Selbstreinigung der Gerätetrommel. Sie können <u>keine</u> Wäsche waschen. Die Trommelreinigung wird perfekt, wenn Sie die entsprechende Menge Chlorbleiche einfüllen.						
20°C	≤9.0	20	1400	1:48	*	*
Geeignet für Baumwollkleidung mit leichten Flecken – Energiesparend!						
Oberbett	≤4.0	kalt/20/30/40	600	1:05	---	*
Maschinenwaschbare Artikel, die mit synthetischen Stoffen gefüllt sind, z.B. Kissen, Steppdecken und Bettdecken, auch für mit Daunen gefüllte Artikel geeignet.						
Sportkleidung	≤4.0	kalt/20/30/40	1000	0:58	*	*
Besonders schonend für leicht verschmutzte Sportkleidung aus Baumwolle, Mikrofasern, Synthetik.						
Dunkle Wäsche	≤4.0	kalt/20/30/40/60	1000	1:15	*	*
Dunkle Textilien aus Baumwolle und dunkle pflegeleichte Textilien.						
Babykleidung 	≤2.0	40/60/95	1400	2:10	*	*
Programm mit Dampffunktion - geeignet für Babykleidung, Unterwäsche usw., die durch Hochtemperaturdampf sterilisiert und desinfiziert wird.						
Hygiene 	≤2.0	40/60	1400	1:51	*	*
Programm mit Dampffunktion - geeignet für hochtemperaturbeständige Textilien, Allergene wie Pollen, Milben und Parasiten werden durch Hochtemperaturdampf entfernt.						

Nachstehende Parameter, mit Ausnahme der Werte für das Programm "eco 40-60", sind nur Richtwerte:

Programm	Temp. °C		Ladung kg	Laufzeit Std.:Min.	Wasser- verbrauch L/Zyklus	Energie- verbrauch kWh/Zyklus	Schleuder- drehzahl U/Min.	durchsch. Restfeuchte %
	Wahl	Erreicht						
Baumwolle	60	57	≤9.0	2:38	67	1.44	1400	51
eco 40-60	-	45	≤9.0	3:48	69.5	1.30	1400	50
	-	35	≤4.5	2:54	51.2	0.75	1400	52
	-	27	≤2.5	2:54	27.1	0.40	1400	52
Mix	40	36	≤4.0	0:59	58	0.58	1400	55
Express 15'	40	37	≤1.0	0:30	18	0.31	800	55
20°C	20	20	≤9.0	1:48	66	0:25	1400	50

Allgemeine Hinweise!

- In dem Programm „eco 40-60“ kann normal verschmutzte Baumwollwäsche, die als bei 40°C-60°C waschbar angegeben ist, zusammen in demselben Betriebszyklus gewaschen werden. Das Programm wird verwendet, um die Einhaltung der EU-Rechtsvorschriften zum Ökodesign zu prüfen.
- Die hinsichtlich des Energie- und Wasserverbrauchs effizientesten Programme sind in der Regel die, die bei niedrigeren Temperaturen und längerer Laufzeit durchgeführt werden.
- Das Beladen der Haushaltswaschmaschine oder des Haushaltswaschtrockners bis zu der für die jeweiligen Programme angegebenen Kapazität trägt zur Energie- und Wassereinsparung bei.
- Schallemissionen und verbleibende Restfeuchte werden von der Schleuderdrehzahl beeinflusst: je höher die Schleuderdrehzahl im Schleudergang, desto höher die Schallemissionen und desto geringer die Restfeuchte.

Waschtemperatur

Wählen Sie die Temperatur entsprechend der Textilien und der Verschmutzung. Grundsätzlich gilt: je höher die Temperatureinstellung, desto höher der Energieverbrauch.

95°C : Stark verschmutzte reine weiße Baumwolle oder Leinen (z.B. Tischdecken, Bettwäsche oder Handtücher).

60°C : Mäßig verschmutzte farbige Baumwolle, Leinen und Synthetik (z.B. Hemden oder Nachtwäsche). Leicht verschmutzte weiße Wäsche (z.B. Unterwäsche).

kalt_20°C_30°C_40°C : Normal verschmutzte Wäsche (einschließlich Synthetik und Wolle).

Kapazität

Überladen Sie das Gerät nicht, anderenfalls wird die Wäsche nicht richtig sauber. Beachten Sie hierzu die Angaben in der „Programmtabelle“.

Programm starten

- Schließen Sie das Gerät an die Stromversorgung an und schalten sie es ein.
- Die Wasserversorgung muss bis zum Höchstdruck geöffnet sein.
- Legen Sie Ihre Wäsche ein und füllen Sie Waschmittel ein.
- Schließen Sie die Gerätetür ordnungsgemäß.
- Stellen Sie die erforderlichen Waschbedingungen ein.
- Starten Sie den Waschvorgang.

Türverriegelung

Sobald ein Waschprogramm gestartet wurde, kann die Gerätetür nicht mehr geöffnet werden.

Wenn der Waschgang beendet ist, wird das Türschloss nach wenigen Minuten automatisch freigeschalten.

Wäsche nachlegen

WARNUNG:

Versuchen Sie niemals die Gerätetür während des Betriebes mit Gewalt zu öffnen.

Nach Programmstart können Sie bei Bedarf Wäsche nachlegen oder herausnehmen. Unterbrechen Sie den Waschvorgang mit der START/PAUSE Taste. Das Gerät prüft, ob ein Nachlegen möglich ist und gibt ggf. die Türverriegelung nach kurzer Zeit frei.

Sobald die Wassertemperatur oder der Wasserfüllstand einen gewissen Wert überschreitet, bleibt die Tür aus Sicherheitsgründen verriegelt und ein Nachlegen ist nicht möglich.

Programmänderung

- Um eine Programmänderung vorzunehmen, unterbrechen Sie zunächst den Waschvorgang.
- Schalten Sie das Gerät kurzzeitig aus und wieder ein.
- Wählen Sie das gewünschte Programm und starten Sie den Neubetrieb.

Programmende

Am Ende des Waschgangs erscheint die Anzeige [End]. Mehrere Signaltöne ertönen; wenige Minuten danach wird die Türverriegelung freigegeben und das Gerät in den Aus-Modus versetzt.

Ausschalten

- Drehen Sie den Programmwahlschalter zurück in die AUS- Position.
- Schließen Sie die Wasserversorgung!

- Lassen Sie die Gerätetür bis zum nächsten Waschgang leicht geöffnet, um Geruchsbildung zu vermeiden.
- Wenn das Gerät für einen längeren Zeitraum nicht genutzt wird, Gerät von der Stromversorgung trennen.

Energiespartipps

- Wenn möglich, vermeiden Sie die Wahl von hohen Waschttemperaturen. Moderne Waschmittel erzielen auch bei niedrigen Temperaturen gute Waschergebnisse.
- Wählen Sie das Waschprogramm je nach Art der Wäsche und dem erforderlichen Waschgrad.
- Nutzen Sie das maximale Fassungsvermögen des jeweiligen Waschprogramms.
- Reinigen Sie den Filter regelmäßig, um übermäßiges Waschen und hohen Stromverbrauch zu vermeiden.
- Lüften Sie den Raum gut. Die Raumtemperatur sollte nicht über +35°C steigen.

Reinigung und Pflege

WARNUNG:

- Vor Reinigungs- und Wartungsarbeiten das Gerät grundsätzlich abschalten und von der Stromversorgung trennen.
- Lassen Sie das Gerät ausreichend abkühlen, bevor Sie es reinigen. Es besteht **Verbrühungsgefahr!**
- Das Gerät nie mit Dampfreinigungsgeräten reinigen. Feuchtigkeit könnte in elektrische Bauteile gelangen. **Stromschlaggefahr!** Heißer Dampf kann zu Schäden an Kunststoffteilen führen. Das Gerät muss trocken sein, bevor Sie es wieder in Betrieb nehmen.

△ ACHTUNG:

- Benutzen Sie keine Drahtbürste oder anderen scharfkantigen, scheuernden Gegenstände.
- Benutzen Sie keine scharfen oder scheuernden Reinigungsmittel.

i HINWEIS:

Verschmutzte oder verstopfte Filter beeinträchtigen das Waschergebnis. Prüfen Sie die Filter regelmäßig und reinigen Sie diese, falls nötig.

Pflege der Waschmaschine

- Reinigen Sie die Geräteaußenflächen sowie die Türdichtung sorgfältig mit einem weichen, feuchten Tuch. Verwenden Sie ausschließlich mildes Reinigungsmittel.
- Zur Reinigung der Gerätetrommel verwenden Sie ein mit etwas Essig angefeuchtetes Tuch oder ein spezielles Reinigungsmittel für Waschmaschinen.
- **Empfehlung:** lassen Sie das Gerät regelmäßig ohne Beladung im Programm [Trommelreinigung] durchlaufen.
- Trocknen Sie die Geräteaußenflächen gründlich, bevor Sie das Gerät wieder in Betrieb nehmen.

Reinigung des Waschmittelbehälters

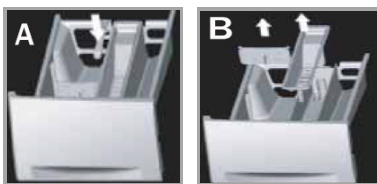

- Ziehen Sie die Schublade bis zum Anschlag heraus.
- **A:** Drücken Sie den Hebel in der Hauptwaschkammer vorsichtig nach unten und ziehen Sie die Lade gleichzeitig vollständig heraus.
- **B:** Entnehmen Sie die Einspülschale aus der Kammer für den Waschmittelzusatz und die Trennwand aus der Hauptwaschkammer.

- Waschen Sie die Kammern sorgfältig unter fließendem Wasser aus. Verwenden Sie ggfs. eine weiche Bürste.
- Setzen Sie den Waschmittelschublade ordnungsgemäß zusammen und wieder ein.

Reinigung der Zulauffilter

△ ACHTUNG:

- Schließen Sie die Wasserversorgung!
- Vergewissern Sie sich grundsätzlich, ob die Wasserschläuche wieder ordnungsgemäß angebracht sind und kein Wasser austritt.

Zulauffilter am Wasserhahn

Reinigen Sie den Filter, wenn nicht ausreichend Wasser zugeführt wird.

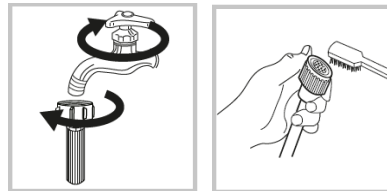

- Schrauben Sie den Zulaufschlauch vom Wasserhahn ab.
- Waschen Sie den Zulauffilter unter fließendem Wasser aus. Schließen Sie den Zulaufschlauch wieder fest an.

Zulauffilter am Gerät

Reinigen Sie den Filter regelmäßig, ca. alle ein bis drei Monate.

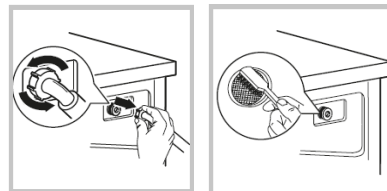

- Schrauben Sie den Zulaufschlauch auf der Gerätehinterrückseite ab.
- Reinigen Sie den Filter mit einer kleinen Bürste.
- Schließen Sie den Zulaufschlauch wieder fest an.

Reinigung der Ablaufpumpe, Fremdkörper entfernen

△ ACHTUNG:

Das Gerät darf niemals ohne eingesetzten Filter betrieben werden.

Die Fremdkörperfalle in der Ablaufpumpe verhindert, dass ausgespülte Teile das Abpumpsystem verschließen.

Reinigen Sie die Pumpe regelmäßig, ca. einmal im Monat; je nach Gebrauch.

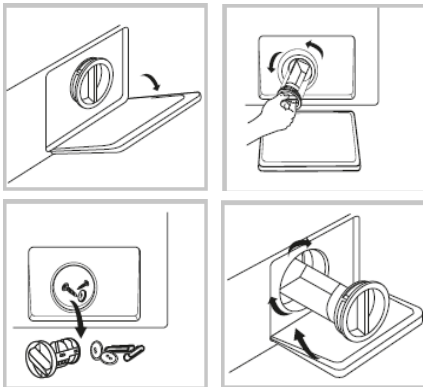

- Öffnen Sie die Wartungsklappe im Gerätesockel. **Vorsichtig!** Dafür könnte der Einsatz eines Werkzeuges notwendig sein.
- Stellen Sie eine Auffangschale unter, um mögliches auslaufendes Wasser aufzufangen.
- Drehen Sie den Verschluss gegen den Uhrzeigersinn. Achten Sie auf auslaufendes Wasser! **Drehen Sie den Filter nicht komplett heraus!**
- Unterbrechen Sie den Wasserablauf, indem Sie den Filter im Uhrzeigersinn wieder zudrehen.
- Entnehmen Sie den Filter und entfernen Sie jeglichen Schmutz und Fremdkörper.
- Setzen Sie den Verschluss wieder ein und achten Sie auf festen Sitz, so dass kein Wasser entweichen kann.
- Schließen Sie die Wartungsklappe.

Gefrierschutz

Sollte das Gerät außer Betrieb und Temperaturen unter null ausgesetzt sein, beachten Sie folgende Maßnahmen:

- Trennen Sie das Gerät vom Stromnetz.
- Schließen Sie die Wasserversorgung und nehmen Sie den Zulaufschlauch vom Wasserventil ab.
- Lassen Sie das Wasser aus dem Zulaufschlauch und aus dem Wasserventil ab.
- Schließen Sie den Zulaufschlauch wieder an das Wasserventil an.

Störungsbehebung

Bevor Sie sich an den Kundenservice wenden oder einen Fachmann hinzu rufen

Bei einigen Fehlfunktionen zeigt das Display Fehlercodes an, um Sie zu warnen:

Fehler / Code	Mögliche Ursachen / Maßnahmen
<i>Gerät funktioniert bzw. startet nicht</i>	Überprüfen Sie die Stromversorgung / Wasserversorgung. Ist die Tür geschlossen, das Gerät eingeschaltet bzw. ein Programm gewählt?
<i>Starke Vibrationen</i>	Wurden die Transportsicherungsbolzen entfernt? Das Gerät muss eben auf einem festen Untergrund stehen. Sind die Standfüße ausgerichtet?
<i>Keine Wasserzufuhr</i> E01	Wasserhahn ist nicht geöffnet, Wasserzulauf nicht frei oder Wasserdruck zu niedrig. Einlassfilter blockiert. Zulaufschlauch ist blockiert, geknickt, gequetscht.
<i>Wasser wird nicht abgepumpt</i> F03	Ablaufschlauch ist blockiert, geknickt, gequetscht, nicht korrekt angeschlossen. Ablaufpumpe ist blockiert.
<i>Wasser wird kontinuierlich eingelassen</i> F02_F24	Einlasswasserdruck überprüfen und ggf. reduzieren. Wasserzufuhr schließen und Fachbetrieb hinzu rufen.

Fehler / Code	Mögliche Ursachen / Maßnahmen
<i>Türverriegelungsfehler</i> F13	Tür ist nicht richtig verschlossen oder mit Wäschestücken blockiert.
<i>Türenergiefehler</i> F14	Drücken Sie die START/PAUSE Taste oder schalten Sie das Gerät aus und wieder ein.
<i>Elektronikfehler</i> F04_F05_F06_ F07_F23	Schalten Sie das Gerät aus und wieder ein. Besteht der Fehler weiterhin, Fachbetrieb hinzu rufen.
<i>Unwucht-Alarm</i> Unb	Schalten Sie das Gerät aus. Ladung erneut ordnen und Gerät wieder einschalten. Schleuderprogramm starten.

i HINWEIS:

Falls Sie nach dem Durcharbeiten der obigen Schritte immer noch Probleme mit Ihrem Gerät haben sollten, wenden Sie sich an ihren Fachhandel oder den Kundenservice (siehe „Garantie / Kundenservice“).

Technische Daten

Elektrischer Anschluss / Wasseranschluss.....

Anschlussspannung:220-240 V~ / 50 Hz

Leistungsaufnahme:1800 W

Nennstrom:10 A

Wasserdruck:0.1 – 1.0 Mpa

Abmessung H x B x T / Gewicht.....

Geräteabmessung:85.0 x 60.0 x 60.0 cm

Nettogewicht:ca. 64.0 kg

Zubehör erhältlich.....

Zulaufschlauch-Sicherheitssystem..Art.-Nr. 8900 410

Für weitere Informationen zum Produkt scannen Sie den QR-Code auf dem beiliegenden Energielabel und/oder besuchen Sie die offizielle Website der Produktdatenbank: <https://eprel.ec.europa.eu>

Technische und gestalterische Änderungen im Zuge stetiger Produktentwicklungen vorbehalten.

Hinweis zur Richtlinienkonformität

Hiermit erklärt der Hersteller, dass sich das Gerät WA 7191 in Übereinstimmung mit den folgenden Anforderungen befindet:

Europäische Niederspannungsrichtlinie 2014/35/EU
EU-Richtlinie für elektromagnetische

Verträglichkeit 2014/30/EU

Ökodesign Richtlinie 2009/125/EG

RoHS-Richtlinie 2011/65/EU & 2015/863/EU und

Verordnung zur Energieverbrauchskennzeichnung 2017/1369/EU

Garantie / Kundenservice

Garantiebedingungen

1. Voraussetzung für unsere Garantieleistungen ist der Erwerb des Gerätes bei einem unserer Vertragshändler.
2. Gegenüber Erstabnehmer gewähren wir bei privater Nutzung des Gerätes eine Garantie von 24 Monaten. Die Garantie beginnt mit dem Zeitpunkt der Übergabe, der durch die Rechnung, Lieferschein oder gleichwertiger Unterlagen nachzuweisen ist. In diesem Zeitraum erstrecken sich die Garantieleistungen über die Arbeitszeit, die Anfahrt und über die zu ersetzenden Teile. Die Garantiezeit für Verbraucher reduziert sich auf 6 Monate, sofern sie ein zur gewerblichen Nutzung geeignetes Gerät – auch teilweise – gewerblich oder gemeinschaftlich nutzen. Ist das Gerät zur gewerblichen Nutzung geeignet, leisten wir beim Kauf durch Unternehmer für das Gerät eine Garantie von 6 Monaten.
3. Innerhalb der Garantiezeit werden Funktionsfehler, die trotz vorschriftsmäßigem Anschluss, sachgemäßer Behandlung und Beachtung der gültigen Einbauvorschriften und der Betriebsanleitung auf Fabrikations- oder Materialfehler zurück-

zuführen sind, durch Reparatur oder Austausch beseitigt.

4. Garantieleistungen werden nicht für Mängel erbracht, die auf Nichtbeachtung der Gebrauchsanweisung beruhen, durch unsachgemäßen Anschluss oder Installation, unsachgemäßer Behandlung, normale Abnutzung des Gerätes, höhere Gewalt oder sonstige äußere Einflüsse zurückzuführen sind.

Garantieansprüche sind ferner ausgeschlossen für leicht zerbrechliche Teile, wie zum Beispiel Glas, Kunststoff oder Leuchtmittel. Der Garantieanspruch erlischt bei Eingriffen durch den Käufer oder durch nicht autorisierte Dritte.

5. Transportschäden unterliegen nicht der Garantie und müssen unmittelbar nach Feststellung dem Verkäufer gemeldet werden.
6. Die Garantieleistung erfolgt in der Weise, dass mangelhafte Teile nach unserer Wahl unentgeltlich instandgesetzt oder durch einwandfreie Teile ersetzt werden. Ersetzte Teile gehen in unser Eigentum über. Die Garantie gilt nur für Geräte, welche sich im Bereich der Bundesrepublik Deutschland bzw. Österreich befinden.
7. Durch Garantieleistungen wird die Garantiezeit nicht verlängert. Es besteht auch kein Anspruch auf neue Garantieleistungen. Diese Garantieerklärung ist eine freiwillige Leistung von uns als Hersteller des Gerätes. Die gesetzlichen Gewährleistungsrechte (Nacherfüllung, Rücktritt, Schadensersatz und Minderung) werden durch diese Garantie nicht berührt.

Garantieabwicklung

Im Falle eines technischen Defekts während oder nach der Garantiezeit wenden Sie sich bitte an unseren Kundenservice, um einen Termin für einen Technikereinsatz vor Ort zu vereinbaren. Die Kostenüber-

nahme für einen Garantieeinsatz eines anderen Kundendienstunternehmens wird nicht anerkannt.

Bevor Sie den Kundenservice anfordern, kontrollieren Sie bitte, ob möglicherweise ein Bedienungsfehler oder eine andere Ursache der Grund der Funktionsstörung Ihres Gerätes ist.

Dem Kundendiensttechniker muss der freie Zugriff zu dem defekten Gerät ermöglicht werden. Eventuelle Kosten, die dadurch entstehen, dass ein freier Zugriff zu dem defekten Gerät nicht möglich ist, gehen zu Lasten des Verbrauchers.

Bei unnötiger oder unberechtigter Inanspruchnahme des Kundendienstes berechnet der Kundendienst dem Verbraucher das für die erbrachten Dienstleistungen angefallene Zeit- und Wegeentgelt.

Halten Sie zur Reparaturanmeldung die folgenden Informationen bereit:

- Name und Anschrift
- Telefonnummer – Mobilfunknummer
- ggf. Faxnummer
- Emailanschrift
- Gerätebezeichnung
- Kaufdatum
- Name, PLZ des Händlers
- Fehlerbeschreibung, ggf. angezeigten Fehlercode

Kundenservice

Telefonische Reparaturannahme:

02152.99 39 111*

Werktags montags bis freitags von 09.00 bis 18.00 Uhr
*(*Kosten laut Konditionen Ihres Vertragspartners für Festnetz / oder Mobilfunkanschlüsse)*

Alle Service relevanten Themen, sowie Informationen für die Bestellung von Ersatzteilen / Zubehören innerhalb und außerhalb der Garantie, finden Sie auf unserer Homepage:

www.bomann-germany.de/service

Telefonische Reparaturannahme für Österreich:

0820.90 12 48*

*(*Kosten laut Konditionen Ihres Vertragspartners für Festnetz / oder Mobilfunkanschlüsse)*

Die Bevorratung der Ersatzteile für die Reparatur innerhalb der EU, erfolgt gemäß den gesetzlichen Vorgaben.



Entsorgung

Bedeutung des Symbols „Mülltonne“

Schonen Sie unsere Umwelt, Elektrogeräte gehören nicht in den Hausmüll.

Nutzen Sie die für die Entsorgung von Elektrogeräten vorgesehenen Sammelstellen und geben dort Ihre Geräte ab, die Sie nicht mehr benutzen werden.

Sie helfen damit die potenziellen Auswirkungen, durch falsche Entsorgung, auf die Umwelt und die menschliche Gesundheit zu vermeiden. Sie leisten damit Ihren Beitrag zur Wiederverwertung, zum Recycling und zu anderen Formen der Verwertung von Elektro- und Elektronik-Altgeräten.

Informationen, wo die Geräte zu entsorgen sind, erhalten Sie über Ihre Kommunen oder die Gemeindeverwaltungen.

WARNUNG:

Entfernen oder zerstören Sie evtl. vorhandene Schnapp- und Riegelschlösser, wenn Sie das Gerät außer Betrieb nehmen oder es entsorgen.

Introduction

Thank you for choosing our product. We hope you will enjoy using the appliance.

Symbols in these Instructions for Use

Important information for your safety is specially marked. It is essential to comply with these instructions to avoid accidents and prevent damage:

WARNING:

This warns you of dangers to your health and indicates possible injury risks.

CAUTION:

This refers to possible hazards to the machine or other objects.

 **NOTE:** This highlights tips and information.

General Notes



Read the operating instructions very carefully before putting the appliance into operation and keep the instructions including the warranty and the receipt. If you give this device to other people, also pass on the operating instructions.

NOTE:

- Due to constant product modifications, your device may differ slightly from these operating instructions; Functions and methods of use remain unchanged.
- The illustrations in these operating instructions may differ from the original device.
- The appliance is designed exclusively for private use and for the envisaged purpose. This appliance is not fit for commercial use.
- The appliance is only to be used as described in the user manual. Do not use the appliance for any

other purpose. Any other use is not intended and can result in damages or personal injuries.

- Do not use it outdoors. Keep it away from sources of heat, direct sunlight and humidity.
- Do not operate the appliance **without** supervision.
- When not in use, for cleaning, user maintenance works or with disruption, switch off the appliance and disconnect the plug (pull the plug itself, not the lead) or turn off the fuse.
- The appliance and if possible the mains lead have to be checked regularly for signs of damage. If damage is found the appliance must not be used.
- For safety reasons, alterations or modifications of the appliance are prohibited.
- In order to ensure your children's safety, please keep all packaging (plastic bags, boxes, polystyrene etc.) out of their reach.

WARNING:

Do not allow small children to play with the foil. There is a **danger of suffocation!**

Special safety Information for this Unit



WARNING: Hot surface! Danger of burns!

During operation the temperature of the unit drum may be very hot.

- This unit is intended to be used in household and similar applications such as
 - staff kitchen areas in shops, offices and other working environments;
 - farmhouses;
 - by clients in hotels, motels and other residential type environments;
 - bed and breakfast type environments.
- Before using, the transportation locking screws must be removed, otherwise it may cause serious damages.
- The dry weight of laundry must not exceed the max. loading of 9.0 kg capacity.
- The unit must be connected with a new set of hoses to the water supply; old hose sets should not be reused.
- The maximum / lowest permitted water inlet pressure is 1.0 / 0.1 MPa.
- The appliance is not intended for operation with an external timer or external remote-control system.
- In the appliance bottom are located ventilation openings (depending on model). These may not be blocked e.g. by carpet. Pay attention to free circulation of air.
- If the unit is used in the bathroom, unplug the power cord after using as the proximity of water presents a danger. This even applies when the unit is switched off.

- This appliance can be used by **children** aged from 8 years and above and persons with reduced physical, sensory or mental capabilities or lack of experience and knowledge if they have been given supervision or instruction concerning **use of the appliance** in a safe way and understand the hazards involved.
- **Children** shall not play with the appliance.
- **Children** younger than 3 years should be kept away, unless they are constantly supervised.
- Cleaning and **user maintenance** shall not be made by **children** unless they are older 8 years and supervised.
- The appliance must be cleaned regularly. Follow the instructions in the chapter "Cleaning and Maintenance".
- Do not use any flammable/explosive cleaning agents such as benzene in the appliance.
- Do not try to repair the appliance on your own. Always contact an authorized technician. To avoid the exposure to danger, always have faulty cable be replaced only by the manufacturer, by our customer service or by qualified person and with a cable of the same type. Do not use the device if the device or plug is damaged.

Transport and Packaging

Transport the appliance

CAUTION:

Never transport the appliance without correctly installed transport locking screws.

Unpacking the appliance

- Remove the appliance from its packaging.

- Remove all packaging material, such as foils, filler and cardboard packaging.
- To prevent hazards, check the appliance for any transport damage.
- In case of damage, do not put the appliance into operation. Contact your distributor.

NOTE:

Production residue or dust may have collected on the appliance. We recommend cleaning the appliance according to chapter "Cleaning and Maintenance".

Appliance Equipment

Appliance Overview

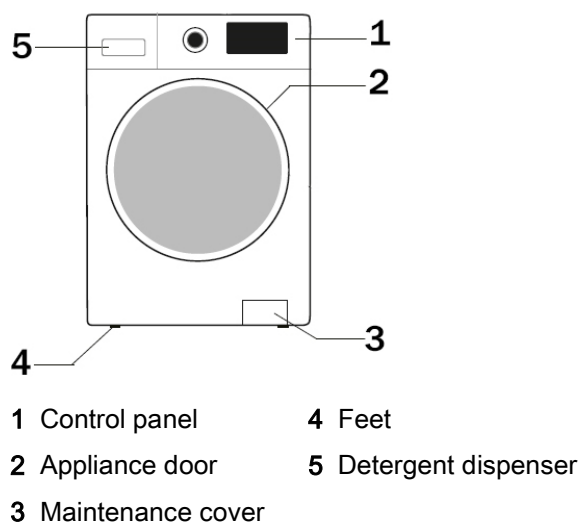

Delivery scope

1x inlet hose, 1x hose retaining sheet, 4x transport locking covers, 1x wrench

Installation

⚠ WARNING:

The unit must not be connected to the mains during installing. Otherwise there is **danger to life** or **electric shock hazard!**

⚠ CAUTION:

For a correct operation the appliance must be connected properly. The specifications for water supply and drain as well as the electrical connection must fulfill the required criteria.

Remove the transport locking screws

⚠ CAUTION:

- Before using, all transport locking screws must be removed from the appliance back. Otherwise it may cause serious damages.
- Keep the transport locking screws for later use / transport. Never transport the appliance without properly attached transportation safety!

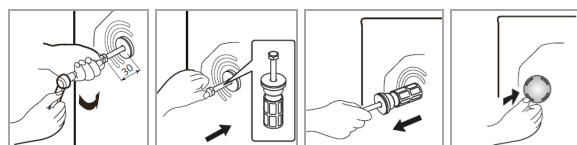

Remove the transport locking screws with the delivered wrench. Insert the supplied transport locking covers.

Installation location

- The site should be located near the water inlet and outlet, as well as near a properly grounded power socket.
- Good ventilation around the appliance is required, in order to dissipate the heat properly. Enough clearance must be created for this purpose.
- The free space in front of the unit should be so that the appliance door can be opened without hindrance.
- Make sure that the floor on which the appliance is installed, is even, heat-resistant and clean.
- Take care of a solid and horizontal position of the appliance. If the appliance is not horizontally leveled, adjust the feet accordingly (see “Adjust the feet”).
- Power cord and water hoses may not kinked or squashed.
- The wall socket must be freely accessible.
- **Avoid the installation:**
 - near heaters, next to a stove, direct sunlight or any other heat sources;
 - at locations with high humidity (e.g. outdoors), as metal parts would be susceptible to corrosion under such circumstances;
 - in rooms where the temperature could drop below freezing. Do not expose the appliance any weather.
 - near volatile or flammable materials (e.g. gas, fuel, alcohol, paint, etc.).

Adjusting the feet

⚠ CAUTION:

The feet must never be removed. Do not restrict the floor clearance through carpets, strips of wood or similar. **Danger of heat accumulation!**



- Use the delivered wrench to loosen the lock nuts.
- Rotate the feet to change the height.
- Tighten the lock nuts, if the unit is aligned. The feet must have solid ground contact.
- Check with a spirit level whether the appliance is leveled horizontally. If the unit is not in balance, the feet must be adjusted again.

Water connection

⚠ CAUTION:

- The installation of the water supply must conform to the local laws and regulations.
- The appliance is **not** suitable for hot water supply.
- Use the new supplied hose set to connect the appliance to the water supply. Do not reuse old or used connection sets.
- If the water pipe is new or long time not used, ensure before connecting to the water system, that the water is clear and free from contamination.

Notes on inlet hose safety system (delivery scope depending on model)

The safety system consists of a double-walled inlet hose. It guarantees to cut off the water supply when leakage of the inner hose. Switching off the water supply leads over an electronic contact.

If necessary, you can order an inlet hose safety system from your dealer or in our online accessories shop, www.bomann-germany.de. To order, use the reference number found under "Technical Data".

Connect the water inlet hose (cold water connection)

ⓘ NOTE:

The water pressure must be between 0.1-1.0 MPa. With higher pressure: use a pressure regulator.

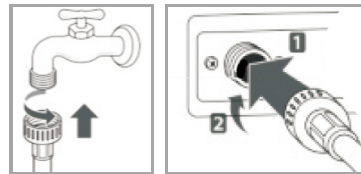

- Connect the water inlet hose to a water thread with $\frac{3}{4}$ ". Screw the hose firmly in the direction of the screw thread; pay attention for a tight fit.
- Connect the other end of the inlet hose to the inlet valve on the appliance back; pay attention for a tight fit too.

Connect the water drain hose

ⓘ NOTE:

The drain hose has a length of approx. 1.5 m and can extend with a suitable hose and connecting piece to a length of max. 4 m.

⚠ CAUTION:

In order to prevent backflow of contaminated water, the free end of the hose must not come under the water level of the drain.

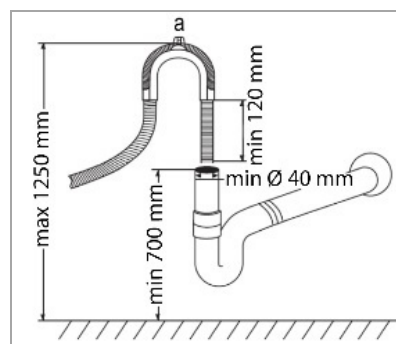

- Connect the drain hose to a drain pipe with a minimum diameter of 40 mm; alternatively, the drain hose can be fixed to a sink or directly to the drainage.
- Always make sure that the hose is not bent or squeezed. For this purpose, use the supplied hose retaining sheet (a).
- The hose must be installed at a height of min.

700 mm and max. 1250 mm above the floor.

- Secure the hose securely in order to avoid a change in position and with it a water leakage.

Electrical connection

WARNING:

- The installation to the mains supply must conform to the local standards and regulations.
 - Improper connection may cause to an **electric shock!**
 - Do not use multiple sockets or extension cords.
 - It is not allowed to modify the plug provided with the appliance! If the plug does not fit properly to the outlet, let install a proper outlet by an authorized specialist.
 - The accessibility of the power plug must always be ensured in order to disconnect the device from the power supply in case of an emergency.
-
- Make sure that the voltage supply matches the specifications on the rating label (appliance back) before connecting.
 - Connect the mains cable to a properly installed and earthed wall outlet.
 - If the plug after installation is not accessible, a corresponding disconnect device must be available to meet the relevant safety regulations.

Startup / Operation

Prior using for the first time

- Make sure that all transport securing devices has been removed.
- Remove the accessories and any material from the drum.
- Allow the appliance to wash the first time without any laundry, with the addition of some washing agent in the program [Drum Clean] (see "Starting the program").

Preparation of clothes

CAUTION

- Do not wash any items that are declared as non-washable. Follow always the instructions on the care label of your laundry.
 - Do not wash clothes soaked in petrol, thinners, alcohol or solvents.
 - Foreign objects (e.g. nails, coins) can cause damage to garments and components.
-
- Check the pockets of all garments on content and empty them completely.
 - Sort your fabrics by color and the symbols contained on the care label. Separate white and colored laundry. All new colored clothes should be washed separately.
 - Turn buttons and embroidery inside.
 - Close zippers, buttons and hooks before washing. Tie any loose straps and loops.
 - Wash bras e.g. in a pillowcase to prevent leakage of the steel bracket.
 - Particularly delicate fabrics such as curtains, crochet or small items (socks, handkerchiefs, neckties, etc.) should be washed in a closed bag.
 - Remove always all the hooks from curtains.
 - Washing large and heavy parts such as bath towels, jeans, lined jackets and the like can cause the drum to run unbalanced. We recommend adding one or two smaller parts; this especially helps with the spinning cycle.
 - The clothes which easily get fuzzed shall be washed separately; otherwise the other articles can be stained with dust and thrum etc. Preferably, black clothes and cotton clothes shall be washed separately because they can easily get stained with the thrums of other colors when being washed together.
 - Clean away dusts, stains and pet hairs from the clothes.

- For spot removing heavy soiling the laundry can be treated with a special prewash spray. Follow the operating instructions of the product packaging.

Select proper detergent

⚠ CAUTION:
Always consider the dosage and storage recommendations on the sales packaging.

⚠ WARNING:
Keep detergent and additives out of reach for children!

- Use only “slightly foaming” detergent for washing machines according to type of fabric (cotton, synthetics, lined or woolen products), color, washing temperature and degree of soiling. Otherwise foaming can cause overflowing.
- Bleach is alkaline and can damage your clothing, preferably does not use bleach.
- Detergents often leave residue in the clothes, which can cause bad odor if not rinsed properly.
- Detergent cannot easily get dissolved completely if there is too much detergent or water temperature is rather low. It can remain in clothes, pipes and washing machines to pollute the clothes.
- Washing shall follow the weight of clothes, dirty degrees, local water hardness as well as the recommendations from the detergent manufacturers. Consult the water company if you are not clear of water hardness.

Recommended detergent

Type of laundry	Washing Temp.	Detergent
White textiles made of cotton or organic fibers	20°C – 95°C	General purpose laundry detergent
Colorful textiles made of cotton or organic fibers	20°C – 95°C	Color-care laundry detergent

Type of laundry	Washing Temp.	Detergent
Delicate textiles, e.g. silk	20°C	Mild detergent
Textiles made from synthetic fibers or mixed textiles	20°C – 60°C	Specialty laundry detergent
Microfiber sportswear	20°C – 40°C	Specialty laundry detergent
Woolen textiles	20°C – 40°C	Specialty or mild laundry detergent
Baby clothing	20°C – 60°C	Specialty laundry detergent
Jeans / Denim	20°C – 95°C	General purpose or specialty laundry detergent

- When washing heavily soiled whites, we recommend using cotton programs of 60°C or above and a normal washing powder (heavy duty) that contains bleaching agents that at medium/high temperatures provide excellent results.
- For washes between 40°C and 60°C, the type of detergent used needs to be appropriate for the type of fabric and level of soiling. Normal powders are suitable for „white“ or color fast fabrics with high soiling, while liquid detergents or „color protecting“ powders are suitable for colored fabrics with light levels of soiling.
- For washing at temperatures below 40°C we recommend the use of liquid detergents or detergents specifically labeled as suitable for low temperature washing.

Detergent dispenser

⚠ CAUTION:
The detergent drawer is designed exclusively for the use of detergents for washing machines!

NOTE:

- Always add the detergent powder just before starting the wash cycle, otherwise it could get damp and will not dissolve properly.
- At the end of the wash cycle the drawer must be empty.

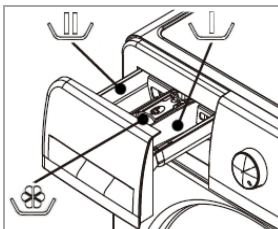

- I. Chamber for pre-wash detergent.
 - II. Chamber for main wash detergent.
- ☼ Chamber for detergent additive (softener). Do not exceed the MAX mark!

Positioning the separator in the main wash chamber

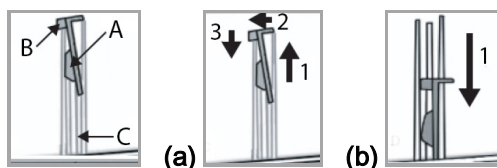

When using detergent powder:

(a) Position the separator **A** in the upper position of the guide rail **C**.

- Lift the separator **(1)** until it can be reclined **(2)**.
- Place the hook **B** on the rear guide rail and push the partition slightly downwards **(3)** to fix it.
- If the separator is correctly positioned, there will be a gap between it and the chamber bottom.

When using liquid detergent:

(b) Position the separator **A** in the lowest position of the guide rail **C**.

- Fix the separator with the front guide rails. Set up the separator so that it touches the chamber bottom.

Foam detection

Excessive foam forms when too much detergent is used. This affects the wash and rinse cycle. The function automatically checks foaming; excessive foam is removed by an extra rinse and spin cycle.

Fill in the laundry

- Unravel the clothes before putting them into the machine.
- Each load should correspond to the nominal capacity of the appliance. Do not overload the appliance. Different strengths, sizes and types of laundry can affect the actual loading capacity. It is advisable to load the appliance just that a normal circulation during washing is possible.
- Make sure that no laundries are caught between the appliance door.

Control panel

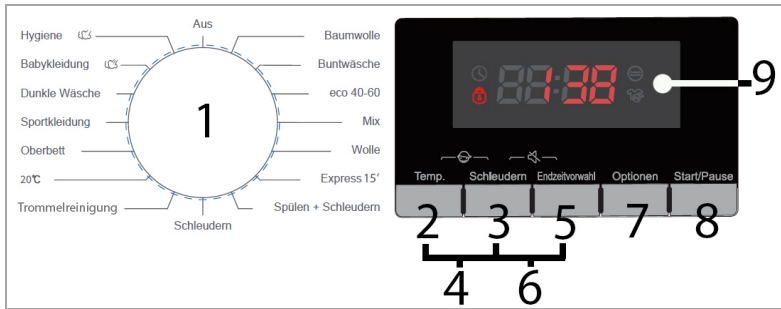

1 Program selector switch

To select a wash program, turn the program selector switch to the appropriate position. For details about the programs, see the "Program table".

AUS (Off)

To switch the appliance off, turn the program selector back to the **AUS** (Off) position.

2 TEMP. (Wash temperature)

By repeatedly pressing the button, you select the required wash temperature.

The wash temperature remains cold when the display shows [--°C].

3 SCHLEUDERN (Spin Speed)

By repeatedly pressing the button, you select the speed for the spin cycle.

In the setting 0-spin stop, there is no spin, the water is only pumped out.

4 Safety child lock

To activate / deactivate, keep pressing the button combination for about 3 seconds after starting the program.

5 ENDZEITVORWAHL (End time preselection)

By repeatedly pressing the button, the program end can be delayed between 1 – 24 hours. Based on the selected program, the appliance calculates the program duration at which the operation will be started automatically in order to reach the selected end-time for switching off.

Prerequisite: The delay time must be longer than the program duration of the selected washing program.

Example: if the program time is 02:28, the end time preselection must be between 3 and 24 hours.

Press the Start/Pause button and the appliance start automatically at the appropriate time.

6 Mute

To activate / deactivate the beeps, keep pressing the button combination for about 3 seconds.

7 OPTIONEN (Options)

Button to select the options [Prewash] and [Extra Rinse]. The flashing icons indicate the selection.

Note that the options are program-dependent!

Prewash

Additional wash cycle to the previously set main wash program, for particularly dirty laundry.

Extra Rinse

Additional rinse cycle to the previously set main wash program, detergent residues are rinsed out.

8 START/PAUSE

Press the button to start/pause the selected or running wash program. If the appliance is in pause mode, the current display flashes.

9 LED Display:

Display for settings and information:

- The display is used to select the end time preselection. The remaining time of the end time pre-

lection is displayed, the program is switched-off after [xx] hours.

- After the program starts, the remaining running time is displayed as [x:xx] hours and minutes.
- Child safety on / off [SAFE On] [SAFE OFF].
- Mute on/off [bEEP On] [bEEP OFF].
- Symbol display when activating:



	Prewash		Door lock
	Extra Rinse		End time preselection

- The end of the wash program is displayed with [End].
- Error codes are displayed in the event of a fault.

Program table

i NOTE:

The shown values are approximate and recommendations under standard conditions and therefore not binding. The program times can vary depending on the water pressure, type of laundry, load and water temperature.

Program	Loading kg	Temperature (Standard) °C	max. Spin speed rpm	Standard time h:min		
Baumwolle <i>Cotton</i>	≤9.0	cold/20/30/40/60/95	1400	2:38	*	*
Recommended for durable, heat-resistant cotton textiles.						
Buntwäsche <i>Cotton Color</i>	≤9.0	cold/20/30/40/60	1400	1:48	---	*
Program for lightly to moderately soiled laundry.						
eco 40-60	≤9.0	---	1400	3:48	---	---
Less energy is used to heat the water and less water is used to wash the same amount of laundry as in program [Cotton]. The program is used to check compliance with EU ecodesign legislation.						
Mix	≤4.0	cold/20/30/40	1400	0:59	*	*
Suitable for blended fabric textiles, means cotton mixed with synthetic fibers.						
Wolle <i>Wool</i>	≤2.0	cold/20/30/40	600	0:55	---	*
Suitable for "machine washable" wool. Observe the correct washing temperature and use a suitable detergent.						

Program	Loading kg	Temperature (Standard) °C	max. Spin speed rpm	Standard time h:min		
Express 15'	≤1.0	cold/20/30/40	800	0:15	---	*
Suitable for washing few and not very dirty clothes quickly.						
Spülen & Schleudern <i>Rinse & Spin</i>	≤9.0	---	1400	0:30	---	*
Separate rinse with spin function. Suitable for rinsing detergent residues.						
Schleudern <i>Spin</i>	≤9.0	---	1400	0:12	---	---
Separate spin. Water is pumped out before the spin cycle.						
Trommelreinigung <i>Drum Clean</i>	---	95	600	1:10	---	---
Suitable for self-cleaning of the appliance drum. You <u>cannot</u> wash any laundry. Drum cleaning will be perfect if you add the appropriate amount of chlorine bleach.						
20°C	≤9.0	20	1400	1:48	*	*
Suitable for cotton clothing with light stains - energy saving!						
Oberbett <i>Down</i>	≤4.0	cold/20/30/40	600	1:05	---	*
Machine washable articles filled with synthetic fabrics, e.g. pillows, quilts and comforters, also suitable for down filled items.						
Sportkleidung <i>Sportswear</i>	≤4.0	cold/20/30/40	1000	0:58	*	*
Particularly gentle on lightly soiled sportswear made of cotton, microfibers, synthetic.						
Dunkle Wäsche <i>Dark Wash</i>	≤4.0	cold/20/30/40/60	1000	1:15	*	*
Dark cotton textiles and dark, easy care textiles.						
Babykleidung <i>Baby Steam Care</i> 	≤2.0	40/60/95	1400	2:10	*	*
Program with steam function - suitable for baby clothes and underwear, etc., which sterilizes and disinfects through high temperature steam.						
Hygiene <i>Allergy Steam</i> 	≤2.0	40/60	1400	1:51	*	*
Program with steam function - suitable for high temperature resistant and less fading fabrics, which removes allergens such as pollens, mites and parasites through high temperature steam.						

Below listed parameter, with the exception of the values for the "eco 40-60" program, are only guide values:

Program	Temp. °C		Loading kg	Time h:min.	Water-consump. L/cycle	Energy-consump. kWh/cycle	Spin speed rpm	average remaining moisture %
	Selected	Reached						
Cotton	60	57	≤9.0	2:38	67	1.44	1400	51
eco 40-60	-	45	≤9.0	3:48	69.5	1.30	1400	50
	-	35	≤4.5	2:54	51.2	0.75	1400	52
	-	27	≤2.5	2:54	27.1	0.40	1400	52
Mix	40	36	≤4.0	0:59	58	0.58	1400	55
Express 15'	40	37	≤1.0	0:30	18	0.31	800	55
20°C	20	20	≤9.0	1:48	66	0:25	1400	50

General information to the program table!

- The program „eco 40-60“ is able to clean normally soiled cotton laundry washable at 40°C-60°C, together in the same cycle. The program is used to check compliance with EU ecodesign legislation.
- The most efficient programs in terms of energy and water consumption are generally those that perform at lower temperatures and longer duration.
- Loading the household washing machine or household washing-dryer up to the capacity specified for the respective programs helps saving energy and water.
- Noise emissions and residual moisture are influenced by the spin speed: the higher the spin speed in the spin cycle, the higher the noise emissions and the lower the residual moisture.

Wash temperature

Select the temperature corresponding to the textiles and pollution. Basically: the higher the temperature, the higher the power consumption.

95°C : Heavily soiled pure white cotton or linen (e.g. tablecloths, sheets and towels).

60°C : Moderately soiled colored cotton, linen and synthetic (e.g. shirts or underwear). Slightly soiled whites (e.g. underwear).

cold_20°C_30°C_40°C : Normally soiled laundry (including synthetic and wool).

Capacity

Do not overload the appliance otherwise the laundry is not getting clean. Refer to the information in the "Program table".

Starting the program

- Connect the appliance to the power supply and switch it on.
- The water supply must be opened to the maximum pressure.
- Load your laundry and fill in the detergent, if necessary.
- Close the appliance door properly.
- Set the required washing conditions.
- Start the operation.

Appliance door lock

Once a wash program has been started, the appliance door cannot be opened.

When the wash cycle is finished, the door lock will automatically be unlocked.

Refill laundry

WARNUNG:

Never attempt to force open the appliance door during operation.

After the program has started, you can refill or remove laundry as needed. Interrupt the washing process with the START/PAUSE button. The appliance checks whether a refueling is possible and, if necessary, releases the door lock after a short time.

As soon as the water temperature or the water level exceeds a certain value, the door remains locked for safety reasons and cannot be refilled.

Changing the program

- To change the program, first interrupt the washing process.
- Switch the device briefly off and then on again.
- Select the desired program and start the new operation.

End of program

At the end of the wash cycle the display appears [End]. Several beeps sound; a few minutes later, the door lock is released and the appliance enters off mode.

Switching off

- Turn the program selector switch back to the Off position.
- Close the water supply!
- Leave the appliance door slightly open until the next wash cycle to avoid odors.
- If the appliance is not in use for an extended period, disconnect the mains plug or switch off or turn out the fuse.

Energy saving tips

- If possible, avoid the selection of high wash temperatures. Modern detergents achieve good washing results even at low temperatures.
- Select the wash program depending on the type of laundry and the required degree of washing.
- Take advantage of the maximum capacity of each wash program.
- Clean the filter regularly to avoid excessive washing and high energy consumption.
- Ventilate the room well. The room temperature should not rise above +35°C.

Cleaning and Maintenance

WARNUNG:

- Always switch off the appliance and disconnect it from the power supply before cleaning and user maintenance.
- Allow the appliance to cool down enough before cleaning. **Scalding!**
- Do not use steam cleaners for cleaning the appliance; moisture could enter electrical components. **Risk of electric shock!** Hot steam could damage the plastic parts. The appliance must be dry before restarting operation.

CAUTION:

- Do not use a wire brush or other sharp, abrasive items.
- Do not use any acidic or abrasive detergents.

NOTE:

Dirty or clogged filter degrades the washing result. Regularly check the filter and clean them if necessary.

Maintenance of the washing machine

- Clean the appliance outer surfaces and the door sealing thoroughly with a soft, damp cloth. Use only mild cleaning agent.

- Use a dampened cloth with a little white vinegar or a special detergent for washing machines to clean the appliance drum.
- **Recommendation:** allow the appliance to run regularly without loading in the program [Drum Clean].
- Dry the outer surfaces thoroughly before taking in operation again.

Cleaning the detergent container

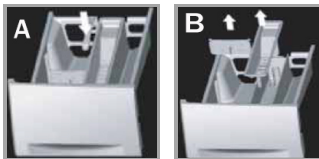

- Pull the drawer out until it stops.
- **A:** Carefully push down the lever in the main wash chamber and at the same time pull the drawer completely out.
- **B:** Remove the dispenser tray from the detergent additive chamber and the separator from the main wash chamber.
- Wash the chambers thoroughly under running water. If necessary, use a soft brush.
- Reassemble and insert the detergent container properly.

Cleaning the inlet filter

⚠ CAUTION:

- Close the water supply before cleaning!
- Always check if the water hoses are properly reinstalled and no water leaks.

Inlet filter at the tap

Clean the filter when not enough water is supplied with opened water valve.

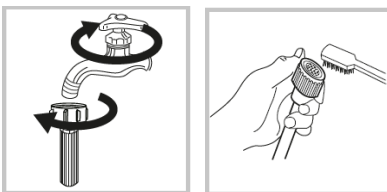

- Unscrew the inlet hose from the water valve.

- Wash the inlet filter under running water. Reconnect the inlet hose firmly.

Inlet filter at the appliance

Clean the filter regularly, approximately every one to three months.

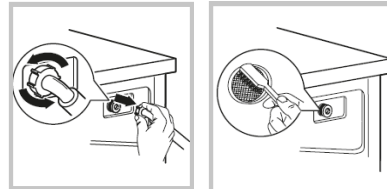

- Unscrew the inlet hose from the appliance back.
- Clean the filter with a small brush.
- Reconnect the inlet hose firmly

Cleaning the filter of drain pump

⚠ CAUTION:

The appliance must never be used without the filter.

The foreign body trap in the drain pump prevents the flushed parts from closing off the pumping system.

Clean the pump regularly, approx. once a month; depending on use.

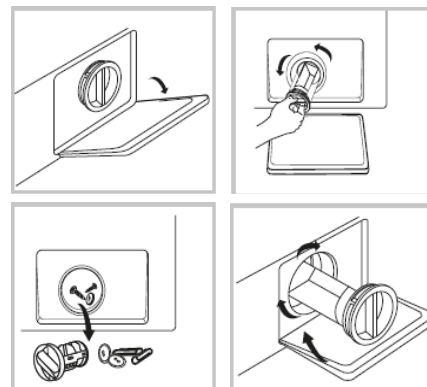

- Open the maintenance cover in the base of the unit. **Caution!** For this, the use of a tool could be necessary.
- Place a drip tray under to catch possible leaking water.
- Turn the cap counterclockwise. Look for leaking water! **Turn the filter not completely out!**
- Interrupt the water flow by turning the filter clockwise again.

- If the draining process is completed, turn out the filter completely.
- Take off the filter and remove any dirt and foreign objects.
- Insert the cap again and make sure it is tightened well and no water can escape.
- Close the maintenance cover.

Troubleshooting

Before you contact an authorized specialist

For some malfunctions, the display shows error codes to warn you:

Trouble / Code	Possible cause / measure
<i>Appliance does not work or start</i>	Check the power supply / water supply. Is the door closed, the device switched on or a program selected?
<i>Strong Vibration</i>	Have the transport bolts been removed? The device must stand on a firm surface. Are the feet aligned?
<i>Water inlet fault</i> E01	Faucet is not open, water supply not free or water pressure too low. Inlet filter blocked. Inlet hose is blocked, kinked, squeezed.
<i>Drainage fault</i> F03	Drain hose is blocked, kinked, squeezed, not correctly connected. Drain pump is blocked.
<i>Water is continuously admitted</i> F02_F24	Check inlet water pressure and reduce if necessary. Close water supply and call specialized company.
<i>Door lock fault</i> F13	Door is not properly closed or blocked with laundry items.
<i>Door unlock fault</i> F14	Press the START/PAUSE button or switch the unit off and on again.

Trouble / Code	Possible cause / measure
<i>Electronic fault</i> F04_F05_F06_ F07_F23	Switch the unit off and on again. If the error persists, call specialist company.
<i>Unbalance alarm</i> Unb	Switch the unit off. Rearrange the laundry and switch the unit on again. Start spinning program.

i NOTE:

If a problem persists after following the steps above, contact your distributor or an authorized technician.

Technical Data

Electrical connection / Water supply.....

Connection voltage:220-240 V~ / 50 Hz
 Connection power:1800 W
 Input power:10 A
 Water pressure:0.1 – 1.0 Mpa

Dimension H x W x D / Weight.....

Unit size:85.0 x 60.0 x 60.0 cm
 Net weight:approx. 64.0 kg

Accessories available.....

Inlet hose safety system.....Art.-No. 8900 410

For more information about the product, scan the QR code on the supplied energy label and/or visit the official website of the product data bank:

<https://eprel.ec.europa.eu>

The right to make technical and design modifications during continuous product development remains reserved.

This appliance has been tested according to all relevant current CE guidelines, such as electromagnetic compatibility and low voltage directives, and has been constructed in accordance with the latest safety regulations.



Disposal

Meaning of the “Dustbin” Symbol

Protect our environment; do not dispose of electrical equipment in the domestic waste.

Please return any electrical equipment that you will no longer use to the collection points provided for their disposal.

This helps avoid the potential effects of incorrect disposal on the environment and human health.

This will contribute to the recycling and other forms of reutilization of electrical and electronic equipment.

Information concerning where these can be disposed of can be obtained from your local authority.

WARNING:

Remove or disable any existing snap and bolt locks, if you take the unit out of operation or dispose it.

BOMANN[®]
C. Bomann GmbH
www.bomann-germany.de
Made in P.R.C.

Stand 01/2021